

DT1103C0411.1

标记	文件号	修改内容	签名	日期

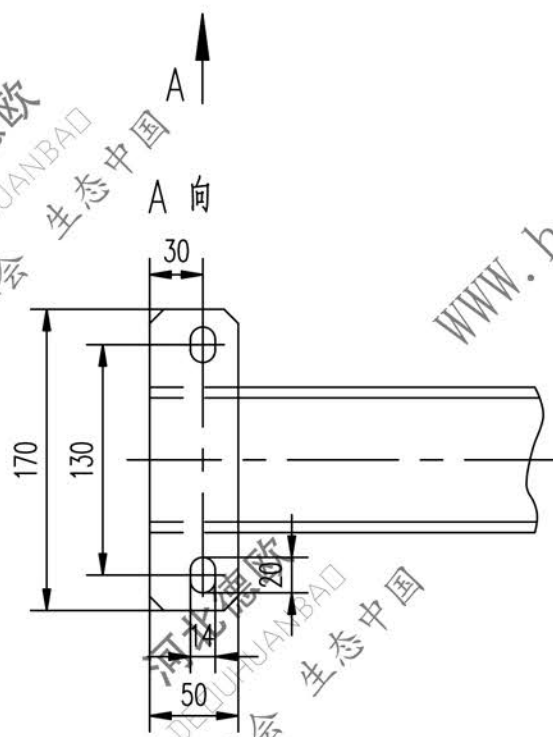
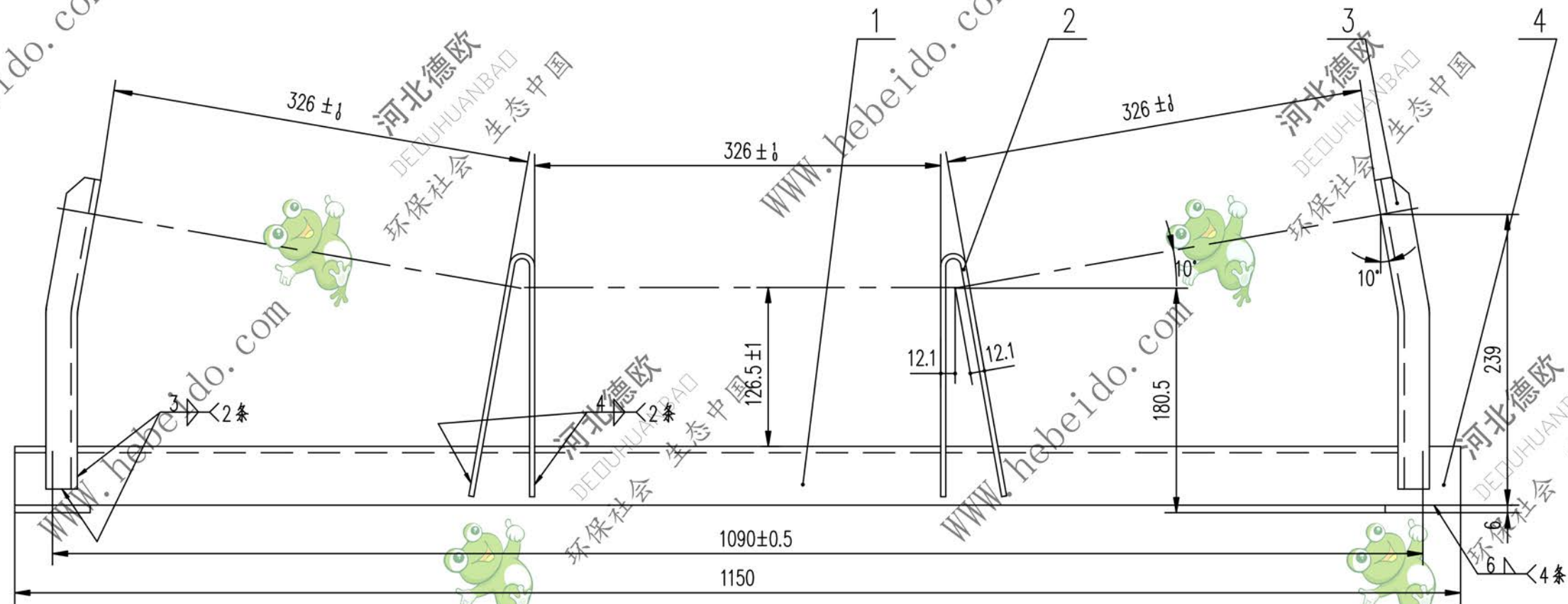

4	II01C0111.1-3	扁钢	2	Q235-A	0.40	0.80	借用
3	II03C0411.1-2	边支柱	2	Q235-A	0.63	1.26	
2	II03C0411.1-1	中支柱	2	Q235-A	0.78	1.56	
1		角钢 63X63X6-1150	1	Q235-A	6.58	6.58	
序号	代号	名称	数量	材料	单重	总重	备注
					重量(kg)		

		合同号	横梁		DT1103C0411.1
设计	审核	工艺会审	图样标记		重量 kg
校对	批准	日期	S	10.20	比例
复核	日期	日期	部件		共 1 页
标准化	日期	日期	部件		第 1 页

A2 图纸文件号 03C04111